

年度末

キ

ャ

ン

ペ

ー

ン

!!

開

催

中

キャンペーンおすすめ対象製品

## STAGE-2000 高感度撮影



8インチ液晶モニター搭載  
ミラーレス一眼カメラ搭載で高画質、  
高感度撮影、切出し対応

STAGE-2000VP(感熱式プリンター  
システム)なら撮影から印刷まで簡  
単に行えます

¥415,000 ~

P1ご参照

## Limited-STAGE 安価で高画質

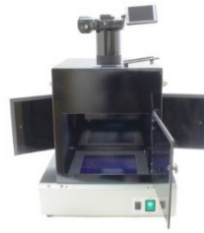

Limited-STAGE  
ゲル撮影に最適化したコストパオー  
マンの高いシステム

Limited-STAGE II  
切り出しまで対応

¥160,000 ~

P5ご参照

## Limited-STAGE -VP 安価でフルスペック

おすすめ



感熱式プリンター、8インチ液晶モニ  
ターを搭載  
電源ONと同時にライブ画像が8イン  
チ液晶モニターに表示されます

感熱プリンターで素早く印刷

¥390,000 ~

P8ご参照

## Limited-STAGE-S スマートフォン、タブレットに対応

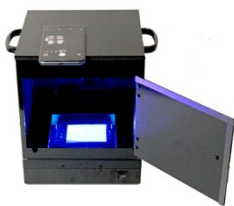

Limited-STAGE-S  
手軽にお手持ちのスマートフォン、  
タブレットで撮影ができます

¥55,000 ~

P9ご参照

## STAGE-WORM データ改ざん防止に対応したシステム



データ改ざん防止SDカードで撮影さ  
れたデータは消去も書き換えもでき  
ません。  
生データを必要とする研究や品質  
管理などにお勧めです

キャンペーン対象外

¥380,000 ~

P15ご参照

## UV透過ゲルトレイ ラップを敷く手間が省かれます



ラップを敷く手間が省かれます

切出しの使用でイルミネーターを傷  
つけません。

L型で持ちやすくなっています

¥4,500 ~

P4ご参照

🔊 **ゲル撮影装置 キャンペーン開催中!**

2021年3月末日まで

## ミラーレス一眼カメラをゲル撮影用に最適化しています

カメラはゲル撮影用に最適化していますので、面倒な設定は不要でスピーディーな操作ができます。

必要に応じて、シャッタースピード、絞り、ISO感度など簡単に変更調整ができますので、カメラ初心者の方から詳しい方までご満足いただける装置となっております。

バンドパスフィルターにより、どのような撮影条件でもUV管の写り込みもありません。

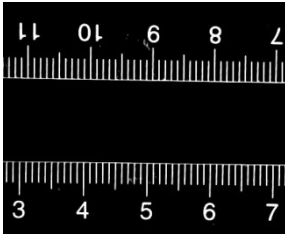

イルミネータの上に2枚のUVスケールを置き、同時に撮影しました。  
上下どちらにもピントが合います。

上: イルミネータの上  
下: イルミネータから1cm上

ゲルの厚みも様々です。また、厚みのある組織やプレートなどすべての範囲にフォーカスが合いますので難しいサンプルも容易に撮影できます。

## 8インチ液晶モニター搭載で、大きくゲル画像を確認

電源ONと同時にライブ画像がモニターに表示されます



電源ONと同時にライブ映像が8インチ液晶モニターに表示されるため、ゲル画像を大きく確認しながら撮影ができます。

カメラは180度回転します。これは操作ボタンが手前にあるためボタン操作しやすく、また裏側にSDカードが収納されていますのでカメラを回転して手前から取り出しやすくなっています。カメラの回転を止め、固定することもできるようになっています。

## フィルターの取り外し、交換はスライド式です



フィルターホルダーはスライド式で、簡単に交換ができます。

UV光撮影、白色光撮影、他の蛍光用フィルターへと簡単に切替ができます。

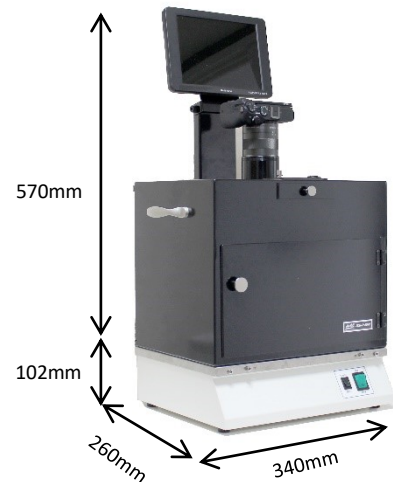

## 切り出しに最適です



上部観察窓 (UVカット) より確認しながら切り出しができます。

扉の前面は広く開放でき、遮光カーテンを用いて使用できます。  
遮光カーテンはマグネット脱着式ですので簡単に取り外しができます。  
開放部は300(W)×150(H)mm



STAGE-2000 (プリンタなし)



撮影後のデータはSDカードに保存されます

画像撮影後のデータはカメラ内SDカードに保存されるため、PCで使用する場合にお勧めです。

Wi-Fi内蔵カメラのため、パソコンに撮影画像を転送したり、スマートフォンやタブレットにも転送できます。Wi-Fi 搭載コンパクトプリンターへもダイレクト印刷ができます。

プリンターをお持ちで、本システムと接続をされる場合にも対応可能です。(別途コネクタが必要になる場合があります)

CatNo.	114	114 -2	114 -5
型式	STAGE-2000	STAGE-2000-UV (UVトランスイルミネータ付き)	STAGE-2000-100 (青色イルミネータ付き)
価格	¥480,000= → <b>¥415,000-</b>	¥620,000= → <b>¥545,000-</b>	¥600,000= → <b>¥510,000-</b>
UV透過ゲルトレイ 1枚サービス(キャンペーン期間)			

STAGE-2000VP (感熱式プリンターシステム付)



スピーディーに撮影から印刷まで行えます

CCDタイプのゲル撮影装置によく使われている感熱式プリンターシステムで、操作性も良くなります。

印刷時間は3秒で、ランニングコストも約10円/枚と経済的です。デジタルカメラの特性が活かされ、ゲルの拡大印刷もできます。

使用頻度の多い研究室にお勧めです。

おすすめ!

CatNo.	114-4	114-6	114-7
型式	STAGE-2000VP	STAGE-2000VP-UV (UVトランスイルミネータ付き)	STAGE-2000VP-100 (青色イルミネータ付き)
価格	¥660,000= → <b>¥575,000-</b>	¥800,000= → <b>¥705,000-</b>	¥780,000= → <b>¥668,000-</b>
UV透過ゲルトレイ 1枚サービス(キャンペーン期間)			

STAGE-2000CP (コンパクトプリンターシステム付)



写真並みの高画質印刷ができます

高画質印刷ができるだけでなく、画質の劣化がほとんど起こりませんので、**長期間の保存をお考えの場合**に適しています。

ゲル画像としてのモノクロ印刷だけでなく、カラー印刷もできますので、SDS-PAGEやタイタープレート、シャーレー等白色光撮影の印刷にも適しています。

印刷には約20秒かかりますので、使用頻度が多くない場合にもお勧めです。感熱式プリンターに対してお求めやすい価格となっています。

CatNo.	114-3	114-8	114-9
型式	STAGE-2000CP	STAGE-2000CP-UV (UVトランスイルミネータ付き)	SATGE-2000CP-100 (青色イルミネータ付き)
価格	¥505,000= → <b>¥440,000-</b>	¥645,000= → <b>¥570,000-</b>	¥625,000= → <b>¥535,000-</b>
UV透過ゲルトレイ 1枚サービス(キャンペーン期間)			

### 落射/透過兼用白色光ライトビューアー

落射/透過兼用白色光ライトビューアーは右ライトが取り外し可能のため、用途に合わせて透過式、落射式と切替えてご使用いただけます。  
 落射: メンブレン、シャーレー、固体サンプル等、上から照射しての撮影に適しています。

透過: SDS-PAGE、タイタープレート、切片等透過の撮影に適しています。

透過式としてご使用の場合の撮影サイズ 127x100mm

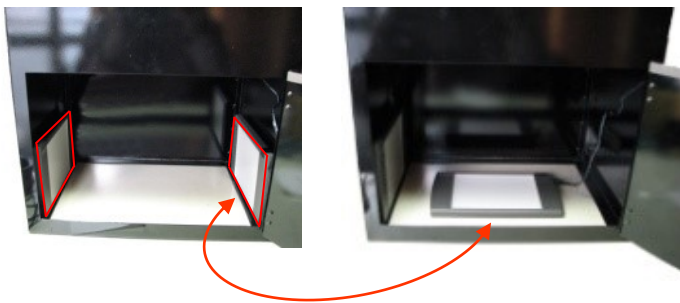

カタログNO.	型式	仕様	価格
601	HA1310	落射/透過ライトビューアー	¥35,000-

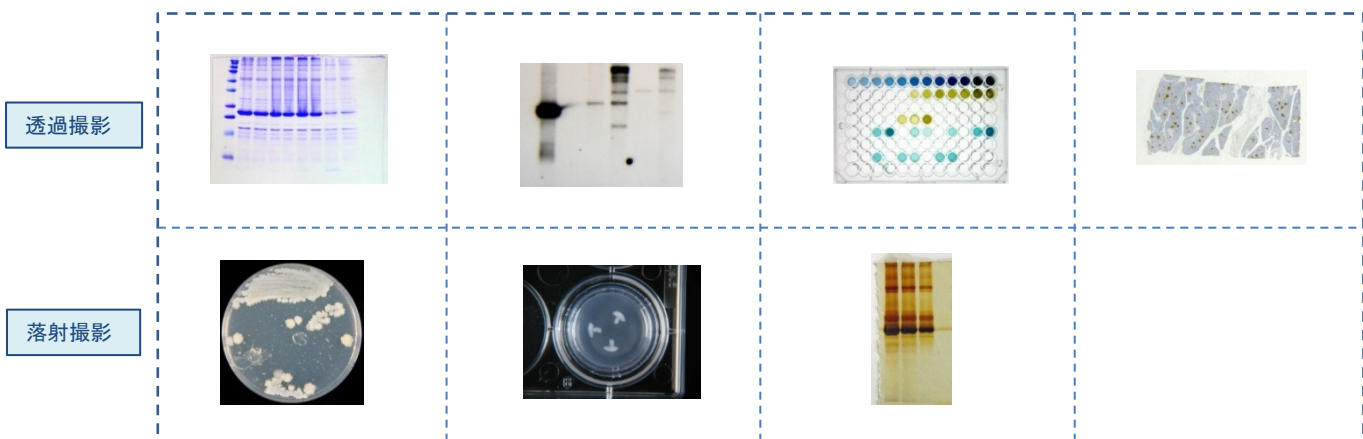

## STAGE-2000 仕様・構成

仕様	
有効画素数	2420万画素
液晶モニター	8インチ液晶モニター
画像ファイル	JPEG, RAW
記録媒体	SDカード
最大撮影サイズ	22x20cm
切り出し	可能
サイズ・重量 (WxDxHmm)	340x260x540 重量9kg

構成内容
ミラーレス一眼デジタルカメラシステム
8インチ液晶モニター
キャビネット
ACアダプタ
リモートコントローラー
SDカード
STAGE-2000用フィルター(UV、LED対応)
観察窓用UVカットorオレンジフィルター
観察窓用UVカットレンズ
ゲル切出用遮光カーテン
OAタップ

# UVトランスイルミネーター

全機種対応

UVトランスイルミネーターの性能はゲル撮影においても大変重要な要素をしめます。

- UV効率の優れた独自開発のUV放電管を使用しています。
- 電子の安定器使用で光のちらつきを抑えたきれいな撮影ができます。
- 放電管下部に設置されているリフレクターの使用によりUV強度がアップされています。
- フィルター部分は不要な波長の侵入を遮り高性能を発揮します。

世界で最も信頼を受ける安心のイルミネーターを採用しております。  
(ビルパールーマット社製)

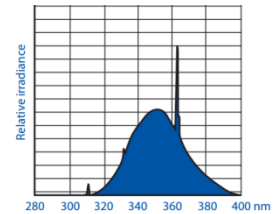
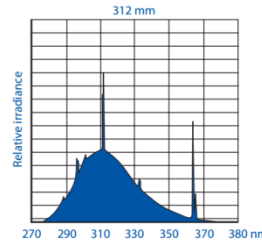

## 仕様

- 8W放電管使用
- 強度切替 100/70% (ECX15M)
- 2波長切替 312/365nm (TCP20LM)
- セーフティカバー付き
- 外形サイズ 275x350x98mm

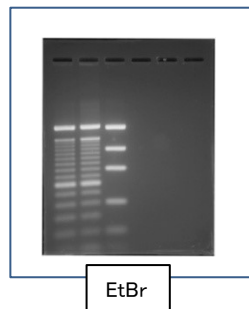

EtBr

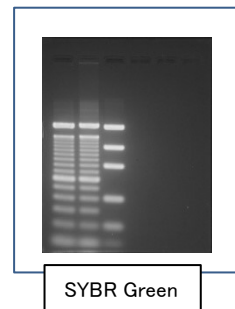

SYBR Green

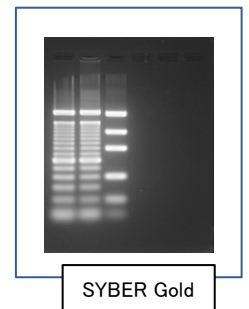

SYBER Gold

カタログNO.	型式	UV波長	フィルターサイズ	価格
308	ECX15M	312nm	15x15cm	¥140,000-
915	TCP20LM	312/365nm	20x20cm	¥190,000-

上記以外にも254nm、365nmタイプ、2波長切替タイプと用意しておりますので別途お申し付けください。

# ゲル撮影用 UV透過ゲルトレイ

全機種対応

キャンペーン対象

ラップを敷く手間が省け、簡単にゲルを載せることができます。

- 260nm以降を透過しますので感度を損なうことなく撮影できます。
- 切出時のご使用でイルミネーターを傷つける心配がありません。
- 15x15 (cm)とコンパクトで弊社STAGE-Seriesすべてにご使用いただけます。
- 片側がL型のため持ちやすくなっております。

短波長(254nm)イルミネーターでは感度が低下します。

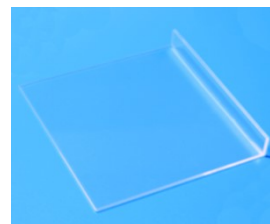

おすすめ!

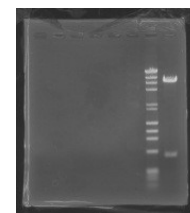
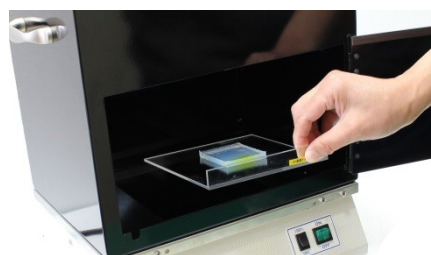
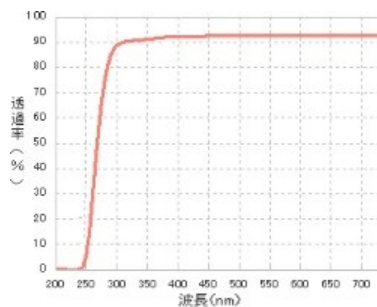

トレイなしで撮影

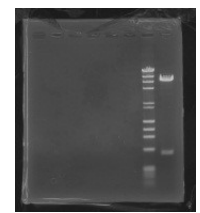

トレイを使い撮影

カタログNO.	型式	数量	サイズ	価格
310	UVTR15	1個	150(W)x150(D)x20(H)mm	¥8,000- → ¥4,500-
310-002	UVTR15X2	2個入り	150(W)x150(D)x20(H)mm	¥15,000- → ¥8,000-



デジタルカメラをゲル撮影用に最適化しています。

撮影するごとに設定を調整する必要はありません。電源onの後はシャッターボタンを押すだけで、撮影する人の手間を一切排除しました。さらに、露光時間、絞り、ISO感度など、簡単に変更調整できます。

撮影時のUV管の写り込みやピンボケを一切排除したシステムです。

ピント合わせの必要もなくゲル撮影に最適な設定が既に登録済みです。バンドパスフィルターにより、どのような撮影条件でもUV管の写り込みもなくわずらわしさが全くありません。

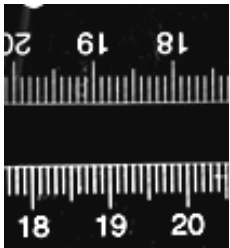

UVイルミネータの上に2枚のスケールを1cmの高低差をつけて置き、同時に撮影しました。  
**上下どちらにもフォーカスが合います。**

上: イルミネータの上  
 下: イルミネータから1cm上

ゲルの厚みも様々です。また、厚みのある組織やプレートなどもすべての範囲にフォーカスが合っていますので難しいサンプルも容易に撮影できます。

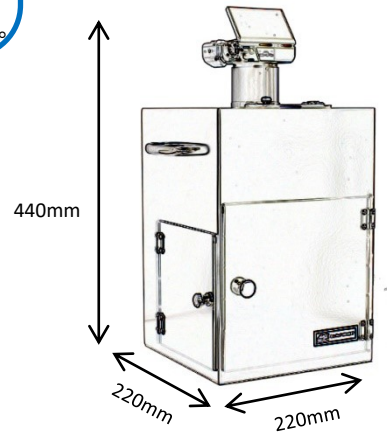

カメラの液晶モニターは角度調整ができます

自由に角度を変えられますので、画像の確認も楽に行えます。



**Wi-Fi搭載**カメラ

- ・指定のPCに転送
- ・スマホへ画像転送
- ・画像をE-mailで転送(20件まで登録可能)
- ・カメラから直接プリント など

扉は前面開閉

扉は前面解放のため、キャビネットを動かす必要もなくゲルをセットできます

★UV透過ゲルトレイを使用すればさらに簡単にゲルをセットできます

切出し対応 Limited-STAGE II

上部観察窓(UVカット付)より確認をしながら両側の扉に手を入れ、切出し作業ができます



カメラから直接印刷ができます(別売)

コンパクトプリンターシステム(catNo.406)を使用すればパソコンを必要とせず、簡単に撮影から印刷までできます



白色光ライト落射/透過式ライトビューアーも取り付け可能 (別売)

落射/透過ともに対応しているため、SDS-PAGE、タイタープレート、シャーレー、メンブレンなど簡単に撮影できます

Limited-STAGE シンプルモデル

CatNo	110-1	110-2	110-5
型式	Limited-STAGE	Limited-STAGE-UV UVトランスイルミネーター付き ※1	Limited-STAGE-100 青色LEDイルミネーター付き ※2
価格	¥185,000= → ¥160,000-	¥310,000= → ¥270,000-	¥305,000= → ¥256,000-

Limited-STAGE II 切出し仕様

CatNo	116-1	116-2	116-5
型式	Limited-STAGE II	Limited-STAGE II-UV UVトランスイルミネーター付き ※1	Limited-STAGE II-100 青色LEDイルミネーター付き ※2
価格	¥220,000= → ¥189,000-	¥350,000= → ¥300,000-	¥340,000= → ¥285,000-

※1UVトランスイルミネーター(ECX15M)は312nm、強度切替(100/70)フィルターサイズ15x15cm 外形寸法340x280x102mm  
2波長切替タイプ(312/365nm)をご希望の場合は別途お問い合わせください。  
※2青色イルミネーターはLED100(CatNo.930)です。 P15ご参照

コンパクトプリンターシステム キャンペーン対象外

カタログNO.	型式	仕様	価格
406	CP4SY	本体、用紙108枚分x1pack、USB切替器、USBケーブル	¥28,000-

白色光ライト落射/透過式ライトビューアー(HA1310)も取り付け可能 (別売)

落射/透過ともに対応しているため、SDS-PAGE、タイタープレート、シャーレー、メンブレンなど簡単に撮影できます  
透過撮影の場合、照射サイズは127x100mm

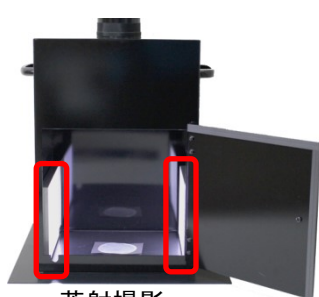

落射撮影  
(両側より照射)

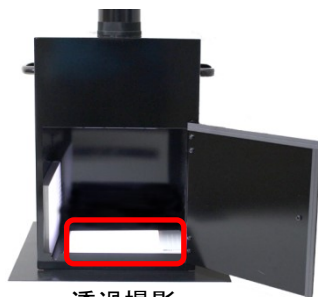

透過撮影  
(下から照射)

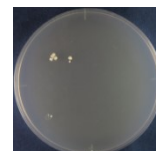
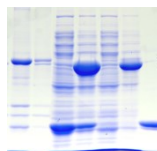

カタログNO.	型式	仕様	価格
601	HA1310	白色光落射/透過ライトビューアー	¥35,000-

# Limited-STAGE / Limited-STAGE II

(撮影から印刷まで可) (撮影から切出し、印刷まで可)

UV透過ゲルトレイを使用すれば簡単にゲルをセットできます (別売)

ラップを敷く手間が省けます。  
切出時の使用でイルミネーターを傷つける心配がありません。  
15x15(cm)とコンパクトです。  
片側がL型のため持ちやすくなっております。

短波長(254nm)では感度が低下しますのでご注意ください。



カタログNO.	型式	数量	サイズ	価格
310	UVTR15	1個	150(W)x150(D)x20(H)mm	¥8,000= → ¥4,500-
310-002	UVTR15X2	2個入り	150(W)x150(D)x20(H)mm	¥15,000= → ¥8,000-

8インチ液晶モニターを搭載すれば画像を大きく確認ができます (別売)

カメラの液晶モニターでは画面が小さく不便を感じる場合があります。  
8インチ液晶モニターを搭載することで画像を大きく確認でき、大変便利です。

電源ONと同時にライブ画像が液晶モニターに表示されます  
カメラの真後ろに付くため見やすく操作ができます。

カタログNO.	型式	仕様	価格
195-001	LCD8SY	8インチ液晶モニター本体、AC電源ケーブル、キャビネット接続用アタッチメント、HDMIケーブル	¥35,000-



## 仕様

Limited-STAGE / Limited-STAGE II	
有効画素数	2010万画素
液晶モニター	3インチ液晶モニター
画像ファイル	JPEG
記録媒体	SDカード
最大撮影サイズ	19x19cm
切り出し	Limited-STAGE IIのみ可能
サイズ・重量 (WxDxHmm)	220x220x440 重量3kg

## UV仕様



Limited-STAGE II-UV

## 青色LED仕様



Limited-STAGE II-100

## 構成内容

デジタルカメラシステム、  
キャビネット  
ゲル撮影用レンズ、  
STAGE用フィルター  
SDカード  
ゲル切出用遮光カーテン(Limited-STAGE IIのみ)  
観察窓用UVカットレンズ (Limited-STAGE IIのみ)



# Limited-STAGE-VP

8インチ液晶モニター・感熱式プリンター仕様

キャンペーン対象

## 電源ONから撮影—印刷完了まで10秒とかかりません

### ●感熱式プリンター付で印刷もすぐできます

撮影から印刷までストレスなく簡単に手間なく完了します。

### ●8インチ液晶モニター搭載で大きく画像を確認できます

電源ONと同時にライブ画像がモニターに表示されます

感熱式プリンターシステム仕様には8インチ液晶モニターが搭載されていますので、ゲル画像が見やすく撮影前も撮影後も確認が容易です。



### Limited-STAGE-VP シンプルモデル

CatNo	110-6	110-7	110-8
型式	Limited-STAGE-VP	Limited-STAGE-UVVP UVトランスイルミネータ付※1	Limited-STAGE-100VP 青色イルミネータ付※2
価格	¥450,000= → ¥390,000-	¥580,000= → ¥500,000-	¥570,000= → ¥485,000-

### Limited-STAGE II-VP 切出し仕様

CatNo	116-6	116-7	116-8
型式	Limited-STAGE II-VP	Limited-STAGE II-UVVP UVトランスイルミネータ付※1	Limited-STAGE II-100VP 青色イルミネータ付※2
価格	¥490,000= → ¥420,000-	¥620,000= → ¥530,000-	¥610,000= → ¥515,000-

※1 UVトランスイルミネーター(ECX15M)は312nm、強度切替(100/70)フィルターサイズ15x15cm 外形寸法340x280x102mm

2波長切替タイプ(312/365nm)へも変更できます。

※2 青色イルミネータはLED100(CatNO.930)です。

### 感熱ロール紙

カタログNO.	型式	数量	仕様	価格
921	AT95SG	1箱	強光沢感熱ロール紙 約220枚x6ロール	¥15,900-

### 構成内容

デジタルカメラシステム(カスタマイズ済み)  
Limited-STAGEまたはLimited-STAGE II 用キャビネット  
コンパクトパワーアダプタ  
インターフェースケーブル  
8インチ液晶モニター  
感熱式プリンターシステム  
強光沢感熱ロール紙220枚分x1ロール  
カメラ/感熱プリンター接続アタッチメント  
SDHCカード  
ゲル撮影用レンズ  
Limited-STAGE用フィルター(UV、LED対応)  
観察窓用UVカットorオレンジフィルター  
ゲル切出用遮光カーテン(Limited-STAGE IIのみ)

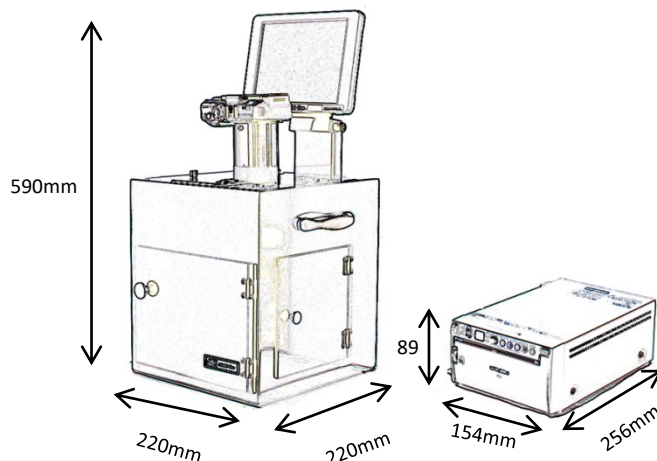

感熱プリンターを既にお持ちでLimited-STAGEに接続をご希望の場合  
モニター、感熱プリンターを接続するためのアタッチメントが必要となりますので、  
お問い合わせください。



お手持ちのスマートフォン、タブレットをキャビネットに置くだけで撮影ができます

または iPad mini 付きも用意しております (P11ご参照)

## 縦置き、横置き、ケース付きのまま撮影ができます

ご使用される方すべてのスマートフォンをそのまま簡単に撮影できるよう上部はフラットで、中心部の穴にカメラのレンズを合わせて置くだけです  
カメラケースを外す必要もほとんどありません



縦置き



横置き



ケース付き



タブレット



UV搭載例

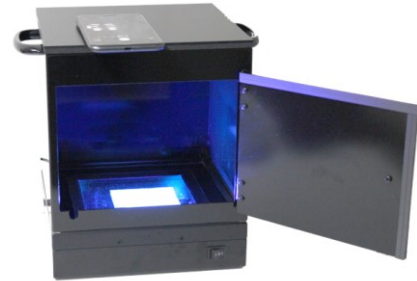

青色LED搭載例



Limited-STAGE II-S  
切出し仕様

## 扉は前面開閉

キャビネットを動かす必要が無く簡単にゲルをセットできます

キャビネットには  
スマートフォンと接続可能な8インチ液晶モニターが接続可能です

リアルタイム画像が表示されますので、ゲル画像を確認しやすくなります。

(スマートフォン/タブレット用HDMI変換ケーブルをご用意ください)



UV透過ゲルトレイは別売です



8インチ液晶モニター接続例

## Limited-STAGE-S シンプルモデル

照射装置を既にお持ちの場合はUV撮影用フィルター付きまたは青色LED撮影用フィルター付きを選択してください

CatNo	195-1	195-2
型式	Limited-STAGE-SU UV撮影用フィルター付き	Limited-STAGE-SB 青色LED撮影用フィルター付き
価格	¥95,000= → ¥60,000-	¥85,000= → ¥55,000-

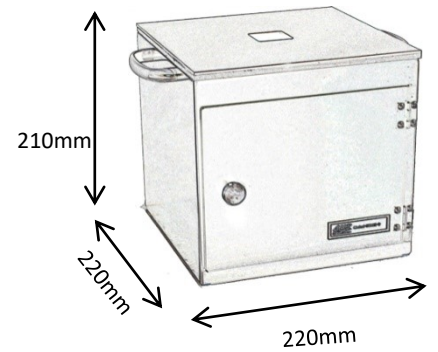

UVイルミネーター付きまたは青色LEDイルミネーター付きのどちらかを選択してください

CatNo	195-3	195-4
型式	Limited-STAGE-S-UV ※1 UV撮影用フィルター付き UVトランスイルミネーター付き	Limited-STAGE-S-100 ※2 青色LED撮影用フィルター付き 青色LEDイルミネーター付き
価格	¥220,000= → ¥170,000-	¥205,000= → ¥151,000-

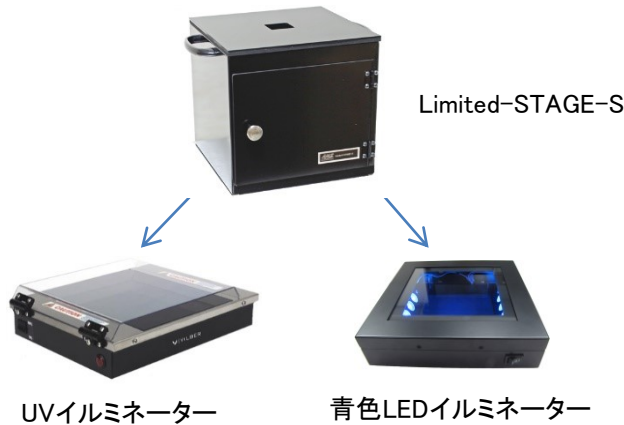

Limited-STAGE-S-100で切出しを行う場合はLED100青色LEDイルミネーターに取付けるオレンジプレートをご使用ください(別売)

CatNo	930-1
型式	LED100F オレンジプレート
価格	¥10,000= → ¥8,000-

Limited-STAGE-S-UVで切出しを行う場合は標準付属のUV保護カバーをご使用ください

## Limited-STAGE II-S 切出し対応

扉の両側に切出し用の扉があり、上部より観察しながら切出し作業ができます

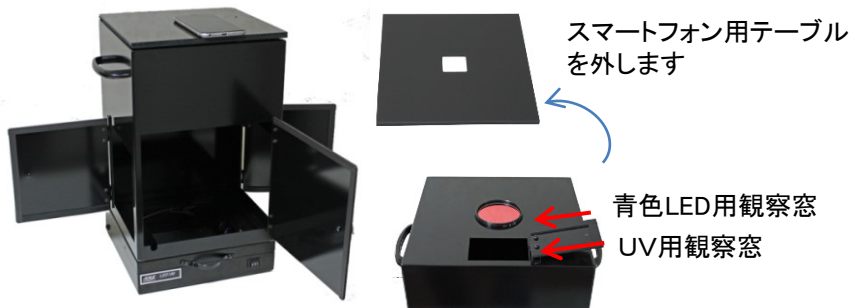

Limited-STAGE II-S

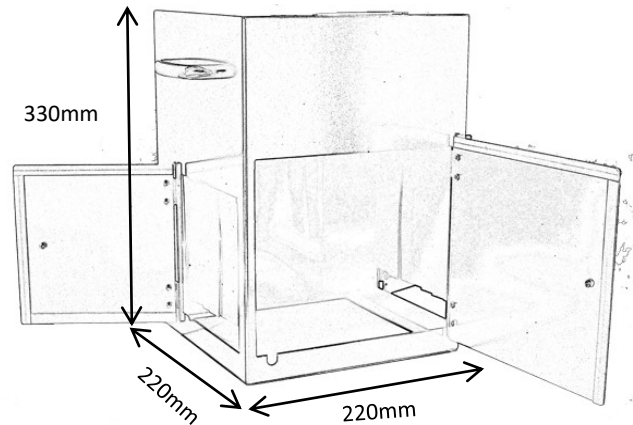

照射装置を既にお持ちの場合はUV撮影用フィルター付きまたは青色LED撮影用フィルター付きを選択してください

CatNo	196-1	196-2
型式	Limited-STAGE II-SU UV撮影用フィルター付き	Limited-STAGE II-SB 青色LED撮影用フィルター付き
価格	¥100,000= → ¥68,000-	¥90,000= → ¥63,000-

UVイルミネーター付きまたは青色LEDイルミネーター付きのどちらかを選択してください

CatNo	196-3	196-4
型式	Limited-STAGE II-S-UV ※1 UV撮影用フィルター付き UVトランスイルミネーター付き	Limited-STAGE II-S-100 ※2 青色LED撮影用フィルター付き 青色LEDイルミネーター付き
価格	¥225,000= → ¥178,000-	¥210,000= → ¥159,000-

※1 UVトランスイルミネーター(ECX15 M)は312nm、強度切替(100/70)フィルターサイズ15x15cm 外形寸法340x280x102mm 2波長切替タイプ(312/365nm)へも変更できます。

※2 青色イルミネーターはLED100 (CatNO.930)です。

## Limited-STAGE-S iPad mini 標準搭載仕様

個人のスマートフォンを使用すると薬品による汚れが付着する場合があります。そのような場合はiPad mini標準搭載の仕様がおすすめです。



iPad mini 標準搭載

横置き例

照射装置を既にお持ちの場合はUV撮影用フィルター付きまたは青色LED撮影用フィルター付きを選択してください

CatNo	197-1	197-2	198-1	198-2
	シンプルモデル	シンプルモデル	切出し仕様	切出し仕様
型式	Limited-STAGE-SUPD iPad mini4付き UV撮影用フィルター付き	Limited-STAGE-SBPD iPad mini4付き 青色LED撮影用フィルター付き	Limited-STAGE II-SUPD iPad mini付き UV撮影用フィルター付き	Limited-STAGE II-SBPD iPad mini付き 青色LED撮影用フィルター付き
価格	¥165,000= → ¥125,000-	¥160,000= → ¥120,000-	¥170,000= → ¥128,000-	¥165,000= → ¥125,000-

UVイルミネーター付きまたは青色LEDイルミネーター付きのどちらかを選択してください

CatNo	197-3	197-4	198-3	198-4
	シンプルモデル	シンプルモデル	切出し仕様	切出し仕様
型式	Limited-STAGE-SPD-UV iPad mini付き UV撮影用フィルター付き UVトランスイルミネーター付き	Limited-STAGE-SPD-100 iPad mini付き 青色LED撮影用フィルター付き 青色LEDイルミネーター付き	Limited-STAGE II-SPD-UV iPad mini付き UV撮影用フィルター付き UVトランスイルミネーター付き	Limited-STAGE II-SPD-100 iPad mini付き 青色LED撮影用フィルター付き 青色LEDイルミネーター付き
価格	¥290,000= → ¥218,000-	¥275,000= → ¥206,000-	¥295,000= → ¥220,000-	¥280,000= → ¥210,000-

UVトランスイルミネーター(ECX15M)は312nm、強度切替(100/70)フィルターサイズ15x15cm 外形寸法340x280x102mm  
青色イルミネーターはLED100(CatNO.930)です。

仕様	Limited-STAGE-S	Limited-STAGE II-S	Limited-STAGE-SPD	Limited-STAGE II-SPD
最大撮影サイズ	19x19cm	19x19cm	19x19cm	19x19cm
フィルター	UV用または青色LED用	UV用または青色LED用	UV用または青色LED用	UV用または青色LED用
切り出し	-	可能	-	可能
iPad mini4	-	-	標準付属	標準付属
サイズ・重量	220x220x210 3.5kg	220x220x330 3.8kg	220x220x210 3.5kg	220x220x330 3.8kg

## iPhoneで撮影の一例

スマートフォンで撮影をする場合はそのままでは暗い画像になり、バンドがはっきり写らない場合があります。

撮影するバンド部分をタップすれば、そこにピントが合います。  
明るさを調整するときは、上下にドラッグします。

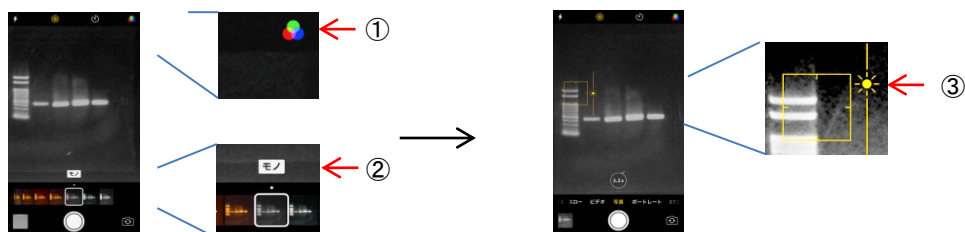

①上の矢印部分をタップし、

②モノクロを選択します

(カラー撮影でよい場合はこの操作の必要はありません)

③バンドの部分をタップし、

バーを指で上下にスライドして明るさを調整します。

## UV透過ゲルトレイ

ラップを敷く手間が省け、簡単にゲルを載せることができます。

260nm以降を透過しますので感度を損なうことなく撮影できます。  
切出時のご使用でイルミネーターを傷つける心配がありません。  
15x15(cm)とコンパクトでLimited-STAGEにおすすめてです。  
片側がL型のため持ちやすくなっております。

短波長(254nm)イルミネーターでは感度が低下します。



カタログNO.	型式	数量	サイズ	価格
310	UVTR15	1枚	150(W)x150(D)x20(H)mm	¥8,000- → ¥4,500-
310-002	UVTR15X2	2枚入り	150(W)x150(D)x20(H)mm	¥16,000- → ¥8,000-

## 8インチ液晶モニターが接続可能です

リアルタイム画像が表示されますので、ゲル画像を確認しやすくなります。

(スマートフォン/タブレット用HDMI変換ケーブルをご用意ください)



カタログNO.	型式	仕様	価格
195-001	LCD8SY	8インチ液晶モニター (キャビネットに接続)	¥35,000-



# UVトランスイルミネーター

UVトランスイルミネーターの性能はゲル撮影においても大変重要な要素をしめます。

- ・UV効率の優れた独自開発のUV放電管を使用しています。
- ・電子の安定器使用で光のちらつきを抑えたきれいな撮影ができます。
- ・放電管下部に設置されているリフレクターの使用によりUV強度がアップされています。
- ・フィルター部分は不要な波長の侵入を遮り高性能を発揮します。



世界で最も信頼を受ける安心のUVイルミネーターを採用しております。  
(ビルバールーマット社製)

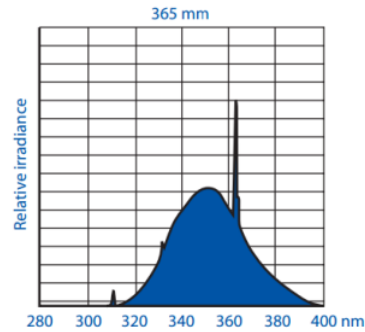
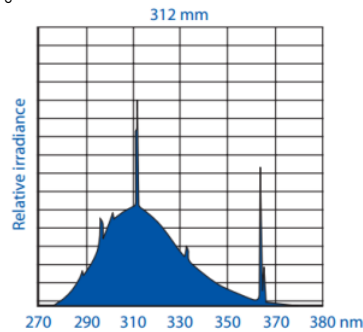

カタログNO.	308	915
型式	ECX15M	TCP20LM
UV波長	312nm 100/70% 強度切替式	312/365nm 2波長切替式
UV強度	10,000 $\mu$ W/cm <sup>2</sup>	5,400/6,400 $\mu$ W/cm <sup>2</sup>
使用放電管	T8Mx4本	T8L x 6 / T8M x 5本
フィルターサイズ	150x150mm	200 x 200mm
付属品	UV保護カバー	UV保護カバー
寸法	275x350x98mm	275x350x98mm
価格	¥140,000-	¥190,000-

## LEDゲルカッティングステージ

### ゲルの切出し、電気泳動中のバンド観察にお勧め

UVIによる人体の影響やDNAの損傷を考慮して考えられた青色(470nm)LEDカッティングステージです。

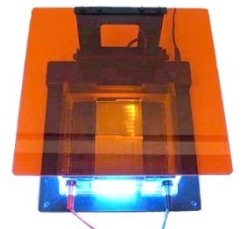
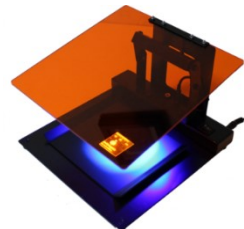
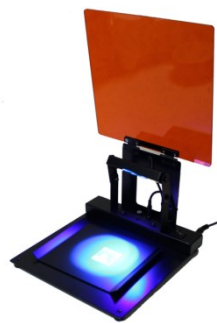

電気泳動中のバンド観察にも対応しています

観察エリア	100x100mm(最大)
本体寸法	210(W)x220(D)x160(H)mm
電源	ACアダプター
付属品	観察用オレンジフィルター ゲルトレイ(GT-LED)

型式	品名	内容	価格(税抜)
LCS-EXB	LEDゲルカッティングステージ	470nm	85,000

# 青色LEDイルミネーター

## LED100 青色LEDイルミネーター

- UVIによる人体の影響やDNAの損傷を考慮して考えられた青色(470nm)イルミネーターです。
- エチジウムブロマイドやサイバーグリーンまたはよく似た波長特性をもつ蛍光色素に対し高感度で撮影ができます。
- EtBr、Ultrapower、SybrSafe、SybrGreen、SybrGold、GFPなどのサンプルを劣化させることなく撮影ができます。
- STAGE-2000またはLimited-STAGE IIをご使用の場合は観察窓用オレンジフィルターから確認ができ、切出しも容易に行えます。
- STAGE-Series以外でご使用の場合は別売のオレンジプレート(LED100F)をご使用頂くことで、観察から切出しまで行えます。



標準仕様

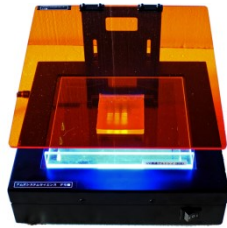

オレンジプレート(別売)付き

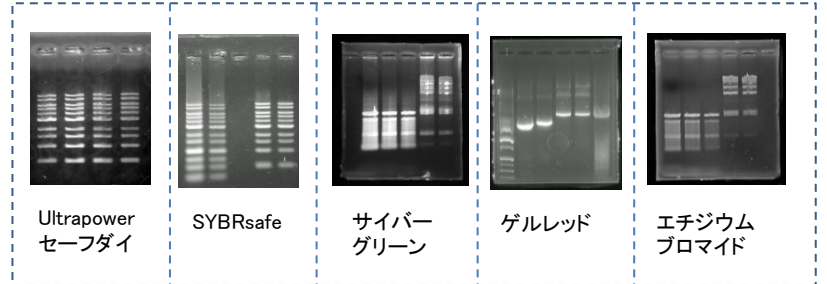

Ultrapower  
セーフダイ

SYBRsafe

サイバー  
グリーン

ゲルレッド

エチジウム  
ブロマイド

### 仕様

光源: 青色LED(470nm)  
 本体寸法: 220x220x55  
 照射部サイズ: 130x130  
 電源: AC100V 0.9A

カタログNO.	型式	仕様	価格
930	LED100	青色LEDイルミネーター	¥120,000= → <b>¥96,000-</b>
930-1	LED100F	オレンジプレート(切出し確認用)※	¥10,000= → <b>¥8,000-</b>

※

オレンジプレートは切出し作業用に使用するものです。Limited-STAGE IIをご購入で、切出しもご使用の場合に必要となります。Limited-STAGE II は切出し仕様になっているため必要ありません。

## UltraPower™ DNA/RNAセーフダイ

## 安全 蛍光色素

毒性・発がん性のない安全な蛍光色素 ・ 青色(470nm)での高感度検出が可能

### ●毒性・発がん性の心配がありません

インターカレートせず、細胞膜にも浸透しませんので毒性・発がん性の心配がありません。  
 470nm付近に最適な波長がありますので、青色照射やUVトランスイルミネーターでも使用可能です。

### ●青色(470nm)を使用することで危険なUVが不要となります

当社青色イルミネーター(LED100)などの青色照射を使用することで、ゲルの劣化を防ぎます。  
 UVIによるさまざまな危険からも防ぐことができます。

色素をローディングバッファーに混入する場合、1mlで、20,000サンプル、10ウェルゲルで2000枚分使用できます  
 色素にゲルを混合した場合、1mlで100枚のゲルが作成できます。この方法で分子量に誤差は発生しません  
 色素で電気泳動後に染色をした場合、1:1000で希釈します。正確な分子量が得られますが、多くの色素を使用します  
 DNA抽出には通常の抽出キットがご使用できます。

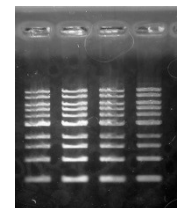

LED100(470nm)

CatNO.	商品名	仕様	価格
850-1000	UltraPower DNA(1ml)	1mlx1本	¥8,000-

# STAGE-WORM/Limited-STAGE II -WORM

データ改ざん防止SDカード対応一眼レフカメラ搭載

データ改ざん防止SDカードで撮影されたデータは消去も書き換えもできません  
生データを必要とする研究や品質管理などにお勧めのシステムです

## ★一眼レフカメラ(データ改ざん防止SDカード対応)搭載

高感度、高画質、高精細な撮影ができます。

## ★ゲル撮影用に最適化しています

操作はどなたでも簡単でミスのない撮影ができます。

## ★一般的なSDカードも使用できます。

品質管理を目的としない通常のゲル撮影としてもご使用できます。

## ★8インチ液晶モニター搭載(STAGE-WORM)

ゲル画像を大きくリアルタイムで確認しながら撮影ができます。

## ★切出し対応

上部観察窓(UVカット付)より確認をしながら切出しができます。



STAGE-WORM



Limited-STAGE II -WORM

STAGE-WORM/Limited-STAGE II -WORMの詳細はホームページをご参照ください

## STAGE-WORM

	CatNo.	210-1	210-2	210-3
プリンターなし	型式	STAGE-WORM	STAGE-WORM-UV (UVイルミネータ付き)	STAGE-WORM-100 (青色イルミネータ付き)
	価格	¥500,000-	¥640,000-	¥620,000-
	CatNo.	210-4	210-5	210-6
感熱プリンター付き	型式	STAGE-WORM-VP	STAGE-WORMVP-UV (UVイルミネータ付き)	STAGE-WORMVP-100 (青色イルミネータ付き)
	価格	¥715,000-	¥855,000-	¥835,000-
	CatNo.	210-7	210-8	210-9
コンパクトプリンター付き	型式	STAGE-WORM-CP	STAGE-WORMCP-UV (UVイルミネータ付き)	SATGE-WORMCP-100 (青色イルミネータ付き)
	価格	¥525,000-	¥665,000-	¥645,000-
サイズ		340(W)x260(D)x540(H) 重量9kg		

## Limited-STAGE II -WORM

	CatNo.	211-1	211-2	211-3
	型式	Limited-STAGE II -WORM	Limited-STAGE II -WORM-UV (UVイルミネータ付き)	Limited-STAGE II -WORM-100 (青色イルミネータ付き)
	価格	¥380,000-	¥505,000-	¥500,000-
サイズ		250(W)x260(D)x400(H) 重量5kg		

## コンパクトプリンターシステム

CatNo.	型式	仕様	価格
406	CP4SY	本体、用紙108枚分x1 pack、USB切替器、USBケーブル	¥28,000-

※本製品は予告なく変更する場合があります。 2020.12

製造元 **アムズシステムサイエンス**

〒532-0032 大阪市淀川区三津屋北2-10-21-503

TEL 06-7493-0786 FAX 06-6390-6370

URL <http://www.amzsystemscience.com>

E-mail [info@amzsystemscience.com](mailto:info@amzsystemscience.com)